

Лето заканчивается, по крайней мере в Европе. Помимо подготовки к многочисленным осенним выставкам, мы продолжаем работать над новыми моделями и доделывать то, что не успели летом. К сожалению, мы должны признать, что лето прошло не так удачно, как хотелось бы. Это выразилось, главным образом, в задержке выпуска ряда моделей. Дольше всего пришлось поработать с F-86K Sabre Dog в масштабе 1/48. Мы не были удовлетворены некоторыми пресс-формами, их пришлось переделать. Приносим свои извинения всем моделистам, которые с нетерпением ждали появления этого комплекта. Но жизнь продолжается и работа тоже, поэтому мы рады представить вам новые модели от нашей компании:

SH72279 D.H.100 Vampire Mk.3 1/72

Bar Code: 8594071084592

Истребитель Vampire, производившийся в послевоенный период в Великобритании, можно уверенно назвать самым успешным экспортным проектом этого периода. Этому способствовало много причин, в том числе его необычный дизайн, отличные летные характеристики и вполне приемлемая для многих стран цена. Этот самолет стал для многих стран первым реактивным истребителем, поступившим на вооружение. Многие подразделения ВВС Великобритании имели этот самолет на вооружении, как на острове, так и на авиабазах, расположенных за пределами страны. Модель выполнена со всеми подробностями, точные отлиты детали, что делает сборку приятной.



При разработке модели использовалась технология 3D моделирования. Пластиковые части изготовлены на металлических пресс-формах. В комплекте два литника с пластиковыми частями, литник с прозрачными деталями. По сравнению с версией Vampire Mk.5, которую уже можно купить, новая модель имеет измененные воздухозаборники реактивных двигателей и иной стабилизатор. Четыре варианта маркировки для различных подразделений ВВС Великобритании и камуфляж, наиболее характерный для машин послевоенного периода.

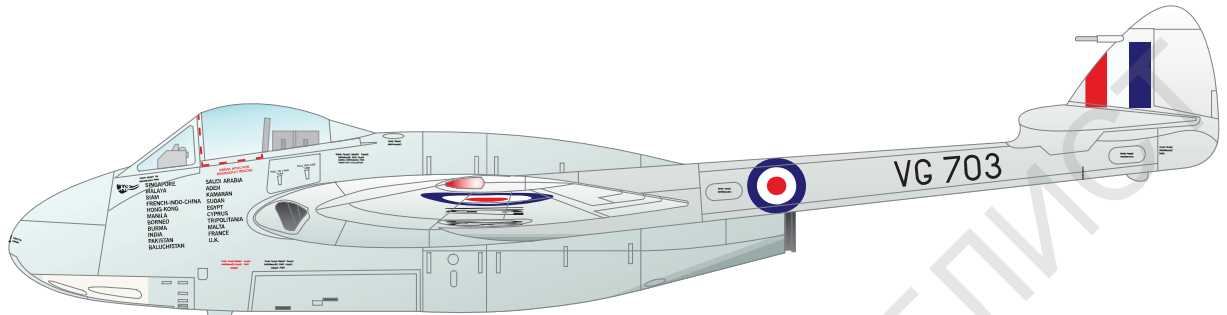
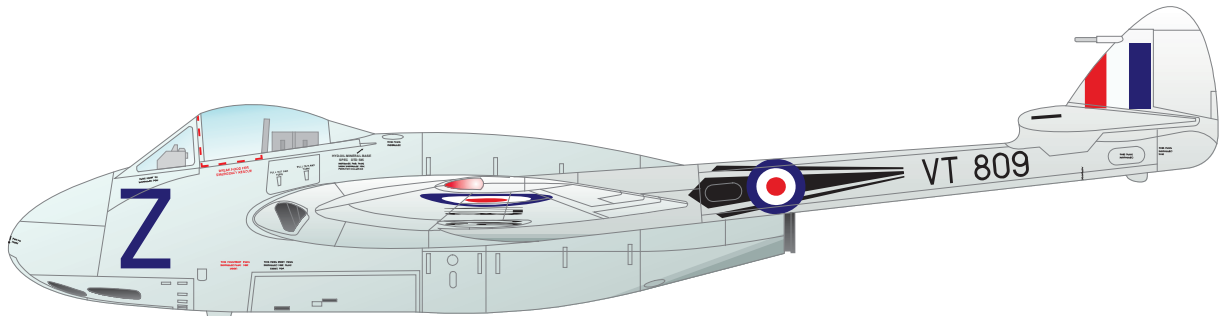
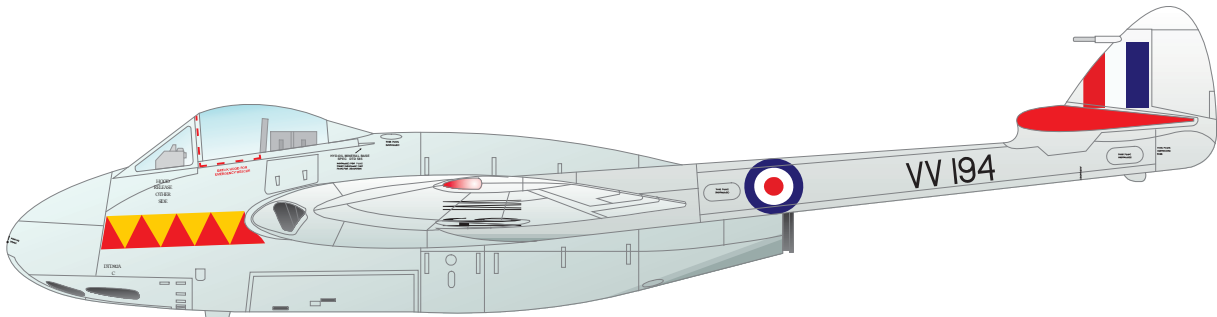
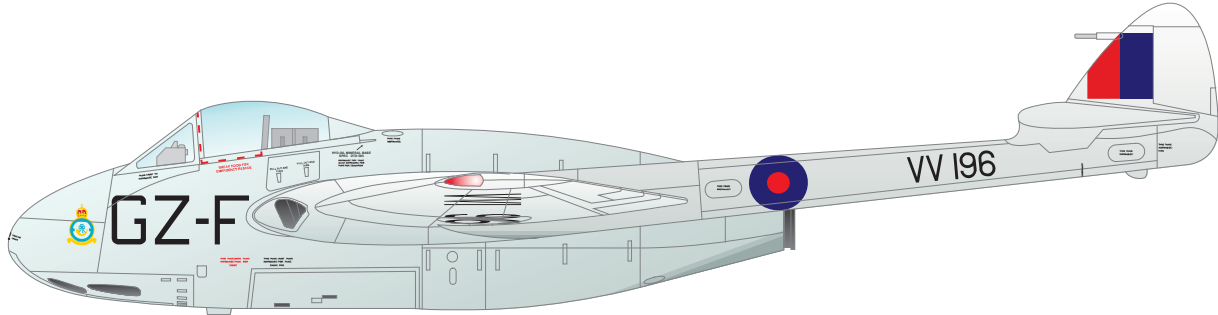
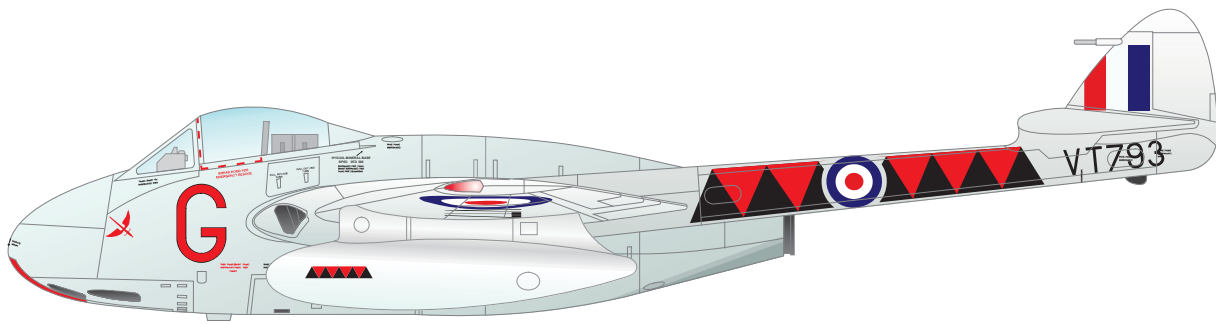

МОДЕЛИЗМЪР

Испанский диктатор Франко был достаточно лояльно настроен по отношению к итальянским фашистам и немецким нацистам. Тем не менее, он не позволил втянуть Испанию во Вторую Мировую Войну. Это обстоятельство нисколько не помешало диктатору активно приобретать вооружение и производить его по лицензии. Испания приобрела лицензию на производство Bf 109F/Gfighterwas. По условиям лицензии в Испании собирались планеры самолетов, двигатели к ним поставляла Германия. Бесперебойную поставку двигателей наладить не удалось, испанцы решили производить двигатели самостоятельно. Первоначально была попытка установить двигатель HS-12Z Это была собственная разработка испанских инженеров. Наладить минимальное производство собственных двигателей удалось лишь к 1944-му году. Была выпущена небольшая серия истребителей HA-1109 K-1L/C-4J. В то время как в цехах стояли собранные планеры, ожидавшие установки на них двигателей с 1944-го года! В 1953-м году Великобритания сняла запрет на поставку в Испанию двигателей Merlin 500/45. После внесения некоторых изменений в конструкцию, британские двигатели удалось установить на Messerschmitt. В конечном счете, ВВС Испании за 1955-й и 1956-й года получили на вооружение 171 машину HA-1112M-1L/C-4K Buchon (Голубь). Эти самолеты нельзя уверенно назвать истребителями. Они скорее годились для нанесения небольших точечных ударов. Помимо пулеметов и орудий на них устанавливались ракеты. Самолеты активно использовались против повстанцев в Марокко в 1958-1960-м годах. К середине 60-х годов все Buchon стали учебно-тренировочными самолетами, либо вообще были списаны. Но их звездный час еще не пробил. В 1968-м году, во время съемок фильма о битве за Британию, 15 самолетов Buchon участвовали в съемках. Чтобы более походить на Bf 109, испанские самолеты немного изменили. Законцовки крыльев сделали квадратными, установили макеты вооружения, немного изменили хвостовое оперение. Интересен тот факт, что во время съемок испанские Buchon изображали не только Bf 109, но и Hurricane, правда на заднем плане. Несколько Buchon снялись еще в нескольких кинофильмах. Несколько самолетов летают по сей день.

**SH72308 HA-1112 M-1L Buchón “Ejército del Aire” 1/72**

**Bar Code: 859407108460**

Комплект для сборки испанского штурмовика Buchon содержит два литника с пластиковыми частями. Ракеты и пилоны выполнены на металлических пресс-формах, разработанных с применением технологии 3D моделирования. Литник с прозрачными деталями, выполненные со всеми подробностями смоляные части, в частности, вооружение и выхлопные патрубки. В комплект входит фототравление. Самолеты Buchon имели два вида камуфляжа. Первоначально самолеты окрашивались в синий цвет, затем синим оставили только нижнюю часть а верх окрашивался в металлический цвет. Три варианта маркировки. Два из них для стандартной камуфляжной схемы. Третий вариант для необычной камуфляжной схемы. Машина имела надпись на носу.



# SH72308



# SH72311

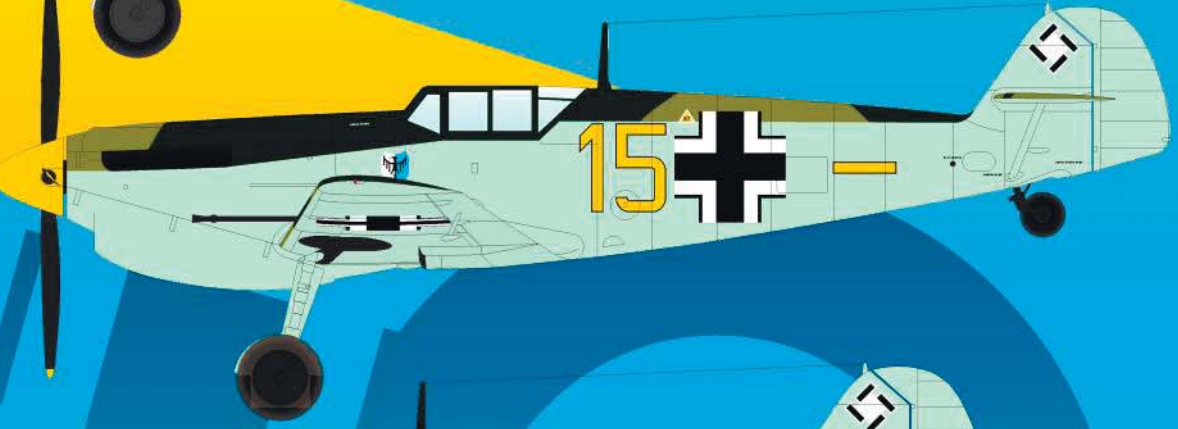
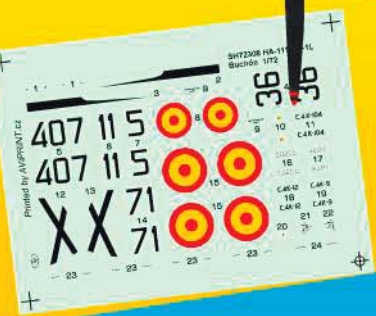

Напомним, что в 1968-м году, во время съемок фильма о битве за Британию, 15 самолетов Buchón участвовали в съемках. Чтобы более походило на Bf 109, испанские самолеты немного изменили. Законцовки крыльев сделали квадратными, установили макеты вооружения, немного изменили хвостовое оперение. Установили распорки снизу под стабилизаторами. На самолеты нанесли маркировку и камуфляж Luftwaffe. Во время съемки оказалось, что катастрофически не хватает годных к полетам Hurricane, чтобы снять большие группы самолетов. Известно, что, по крайней мере, три Buchón были замаскированы под Hurricane польской эскадрильи ВВС Великобритании, но участвовали в съемках на заднем плане.



Комплект для сборки самолета, участвовавшего в съемках фильма, содержит два литника с пластиковыми частями, отличающихся от испанской версии. Изменены оконцовки крыльев, носовая часть, хвостовое оперение. Добавлены макеты вооружения. Три варианта маркировки. Два из них для вымышленных немецких Bf 109 с номерами «10» и «15», третий вариант маркировки для истребителя Hurricane, принадлежавшего польской эскадрилье, с черно-белыми шашками.

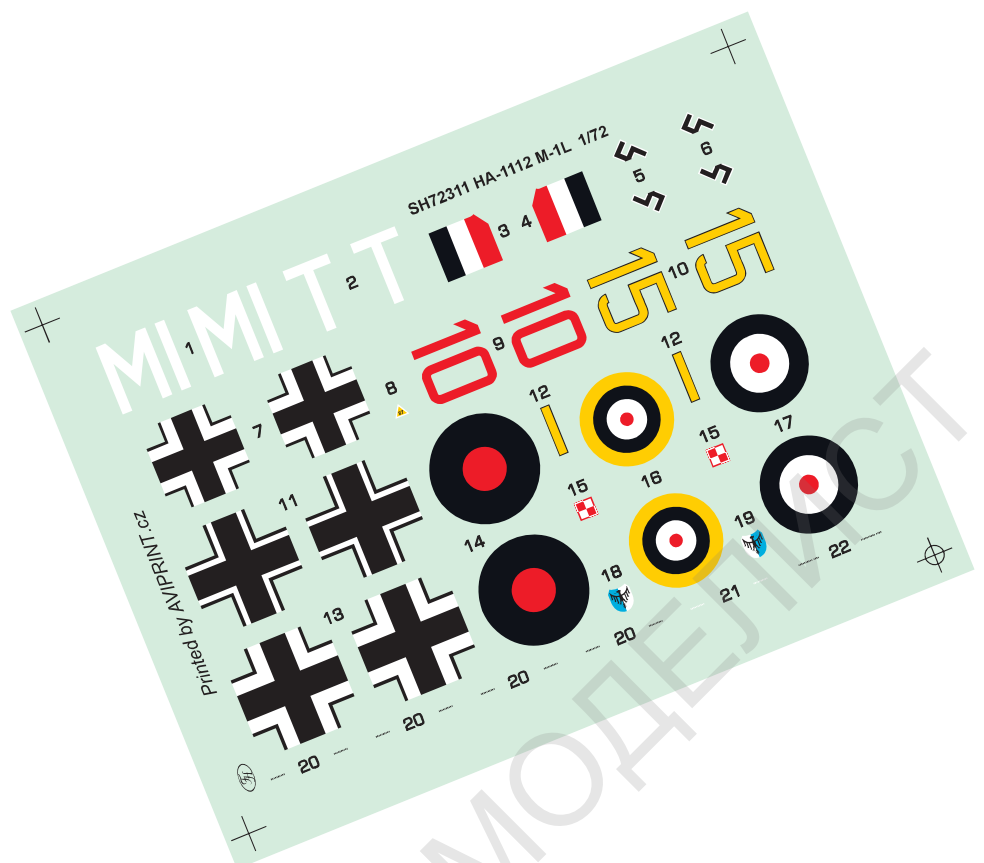

### SH72252 CAC CA-13 Boomerang 1/72 Reissue

Во время Второй Мировой Войны японские вооруженные силы и флот представляли собой совершенно реальную угрозу для Австралии, главным образом, транспортному сообщению. Военное ведомство Австралии приняло решение купить лицензию на производство самолета, способного отразить нападение. Единственным самолетом, производившимся в тот период в Австралии, и, участвовавшим в боевых действиях был Boomerang. Самолет производился по лицензии компании Texan и, так или иначе, подходил для ведения боевых действий на Тихоокеанском ТВД. Производились три версии самолета: CA-12, CA-13 и CA-18.



Комплект версии CA-13 содержит литник с пластиковыми частями. Расшивка и иные линии выполнены аккуратно и точно. Литник с прозрачными деталями остекления кабины

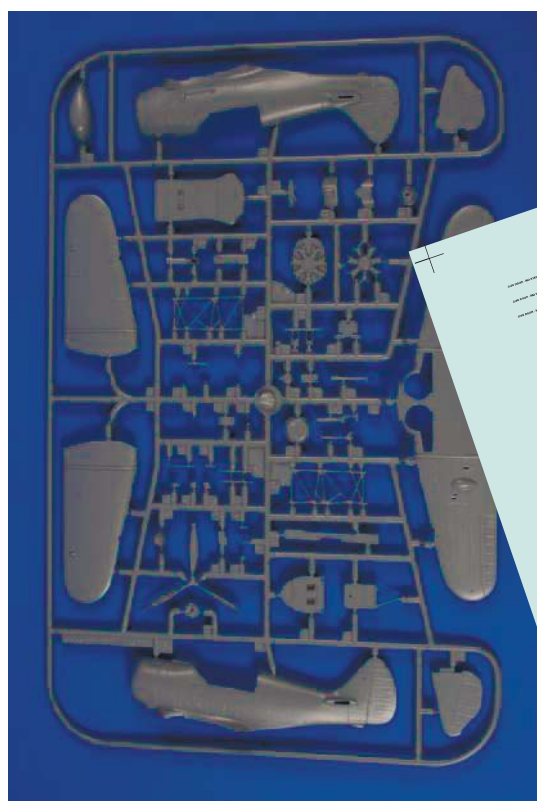

# БУДУЩИЙ ВЫПУСК:

**SH48135**

AF-2S Guardian "Submarine Killer" 1/48



**SH48158**

AF-2W Guardian "Submarine Hunter" 1/48



**SH72299**

N-3PB "Little Norway" 1/72



**SH72250**

N-3PB "No. 330 (Norwegian) Squadron RAF" 1/72



**SH32061**

Fiat G.50-II "Regia Aeronautica" 1/32



**SH72313**

Caproni Ca.311 "Foreign Service" 1/72



Я-МОДЕЛИСТ







# RESIN KITS and SETS 09/2014

MPM Production Ltd., Mezilesí 718, 193 00, Praha 9, Czech Republic  
tel.: +420 281 923 909 fax: +420 281 923 910 e-mail: cmk@mpm.cz  
official website and e-shop: www.cmkkits.com

ITEM  
RA 052

Scale  
1/35

## Škoda PA.II „Turtle“ – Cz. Armoured Car - full resin kit

Комплект смоляных деталей для сборки чехословацкого бронированного автомобиля, выпускавшегося в предвоенный период. В комплект входят декали для ранней и поздней версий броневедомола. Модель Skoda PA.II может быть собрана с радиаторной решеткой или без нее. Машина имела красочный камуфляж.



Bar Code: 8595593121581

ZKUSEBNÍ JIZDA		CVIČNÁ JIZDA		20		24		RAD52 PA-II Zelva 1/35	
1	2	24	24	5	5	5	5	5	5
18	19	20	21	24	25	26	27	28	
18	19	20	21	24	25	26	27	28	
13 267	13 267	13 272	13 272	NIX 59	NIX 59	NIX 59	NIX 59	NIX 59	
13 269	13 269	13 274	13 274	NIX 60	NIX 60	NIX 60	NIX 60	NIX 60	
13 270	13 270	13 275	13 275	NIX 61	NIX 61	NIX 61	NIX 61	NIX 61	
13 271	13 271	13 276	13 276	NIX 62	NIX 62	NIX 62	NIX 62	NIX 62	

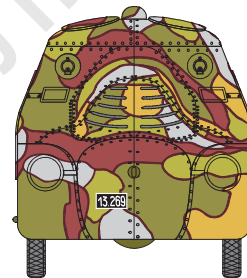
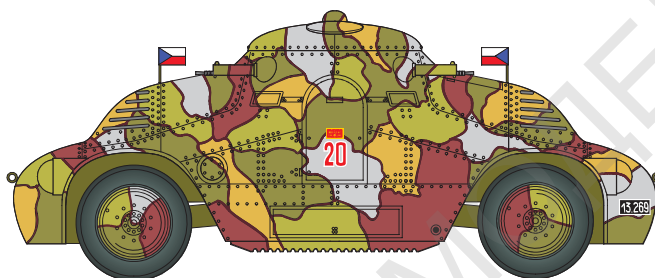
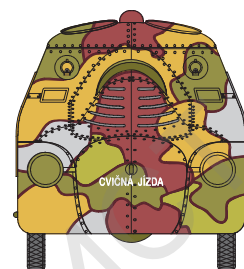
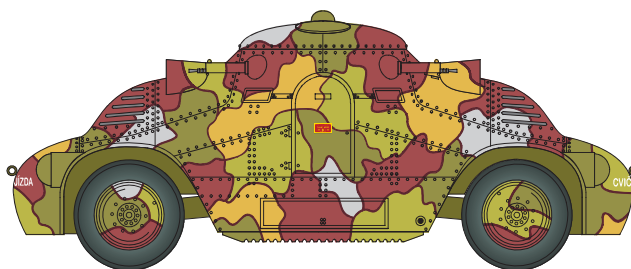

ITEM  
RA054

## WWI - WWII German Machine Gun Maschinengewehr (Spandau) 08 – full resin kit

Scale  
1/35



Пулемет Maschinengewehr 08 был одним из самых распространенных во время Первой Мировой Войны и считался надежным и эффективным оружием. Пулемет состоял на вооружении австро-венгерской и турецкой армий, многие европейские страны имели его на вооружении и после окончания Первой Мировой Войны. К сожалению, приходится признать, что это совершенная техника унесла огромное количество жизней. Пулемет Maschinengewehr 08 использовался в вооруженных конфликтах на Украине, в столкновении между Польшей и Советским Союзом, в китайско-японской войне и даже во время Второй Мировой Войны. Изготовленные в Китае пулеметы использовались во время войн в Корее и Вьетнаме.

Детали комплекта разрабатывались с применением технологии 3D моделирования. Все детали выполнены с мельчайшими подробностями и чрезвычайно точно. В комплект входит фототравление.

Bar Code: 8595593121710

ITEM  
5096

## F-104G – Interior set (European version with C-2 seat) for Italeri kit

Scale  
1/32

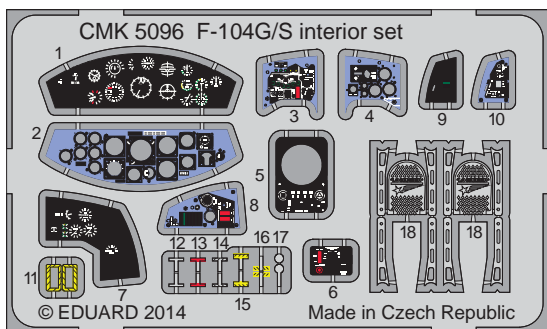

Набор деталей для сборки кабины F-104G, состоящего на вооружении ряда стран Европы (Италия, Бельгия, Нидерланды, Греция, Испания). Набор не подходит для применения при сборке моделей машин из США, Японии и Канады! В составе набора приборная панель, переборки, пульта управления, катапультное кресло, другие мелкие детали и фототравление (стопорные башмаки Remove Before Flight).

Bar Code: 8595593121598

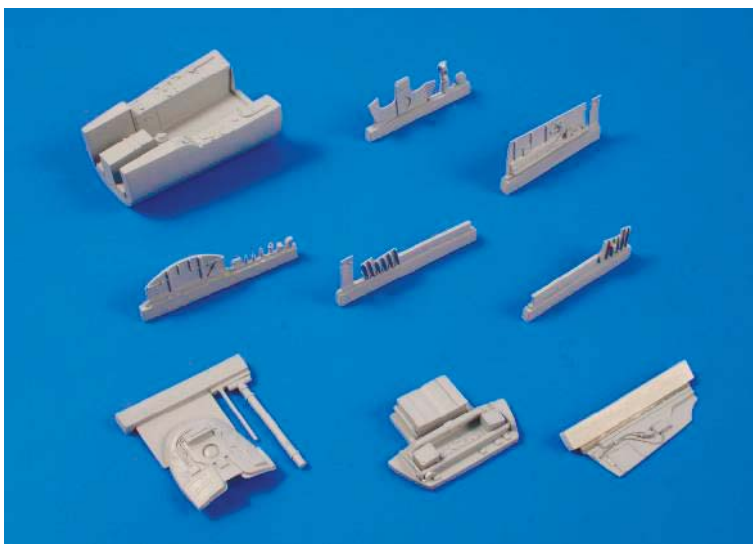

ITEM  
4307

Scale  
1/48

### F-104G/S (European version) – underwing fuel tanks (2 pcs) for Revell / Hasegawa kit

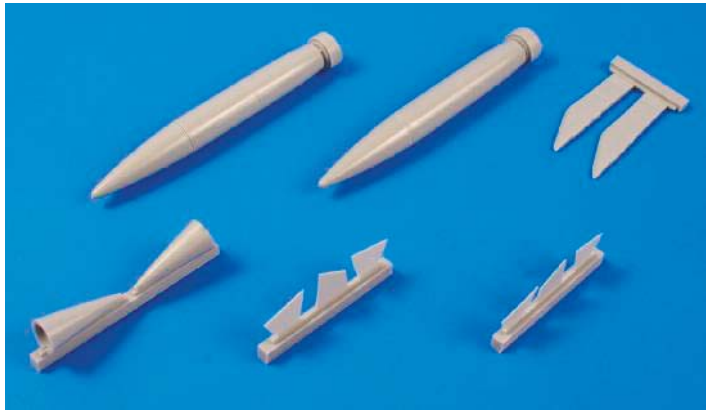

Два подвесных топливных бака для F-104G/S, состоящего на вооружении ряда стран Европы (Италия, Бельгия, Нидерланды, Греция, Испания). Набор не подходит для применения при сборке моделей машин из США, Японии и Канады!

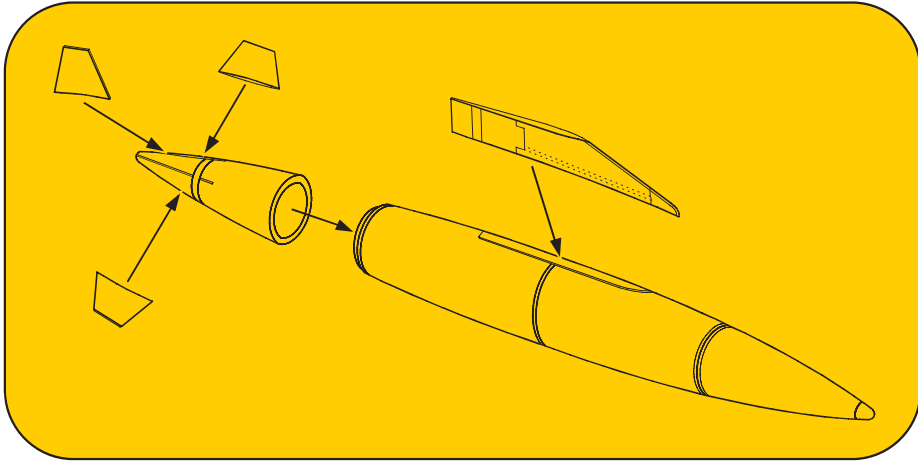

Bar Code: 8595593121604

ITEM  
4311

Scale  
1/48

### RecceLite reconnaissance Pod (1 pcs)

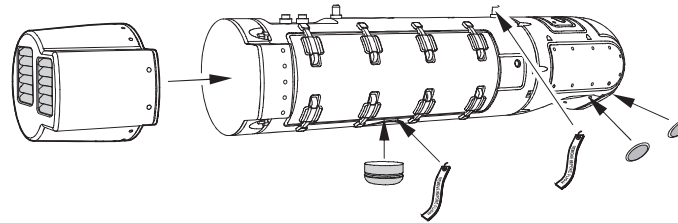

Израильская ракета для проведения электронно-оптической разведки. Ракета производится компанией RAFAEL Company (оптика Carl Zeiss), способна осуществлять разведку днем и ночью. Данные передаются в режиме реального времени по каналу связи на самолет. Кроме Израиля ракета состоит на вооружении Нидерландов, Италии и Чили. В наборе две части, выполненные со всеми подробностями. Ракету можно использовать при сборке моделей -16, F-18, JAS 39 и Tornado IDS. Головная часть выполнена из прозрачной смолы. В набор входят декали и цветное фототравление (стопорные башмаки Remove Before Flight).

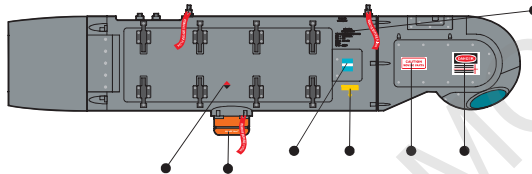
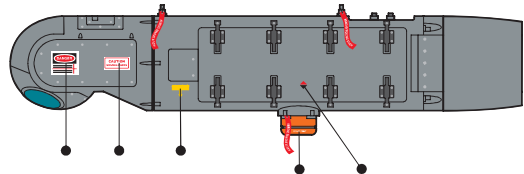
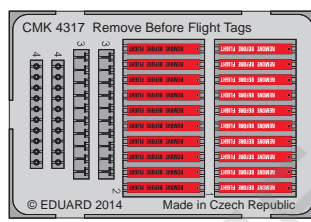
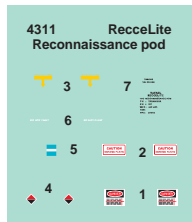
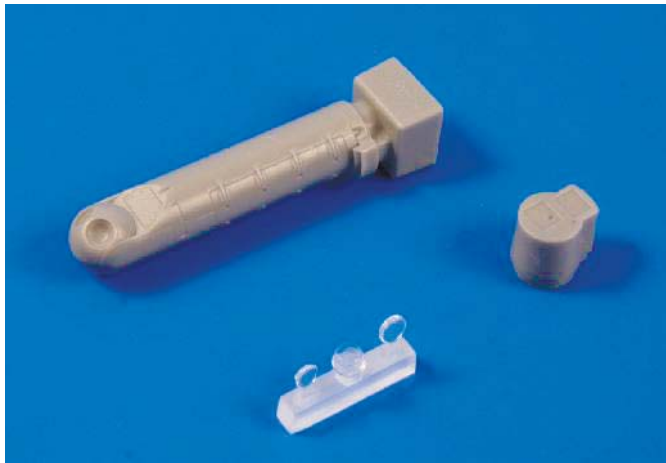

Bar Code:8595593121611

ITEM  
4313

Scale  
1/48

### Taurus KEPD 350

### Long-Range Air-to-Surface Missile (1 pcs)

TAURUS KEPD 350/150 - немецко-шведская авиационная крылатая ракета класса «воздух-поверхность» большой дальности, предназначенная для высокоточных ударов и поражения высокозащищённых и заглоблённых целей, включая важные точечные и протяжённые объекты, без захода самолёта-носителя в зону ПВО противника.

Ракеты могут устанавливаться на немецких Tornado, испанских F-18 и южно-корейских F-15R. Ракета испытывалась на JAS 39 и Eurofighter. Корпус выполнен как единое целое, за исключением стабилизаторов. В набор входят декали и цветное фототравление (стопорные башмаки Remove Before Flight).

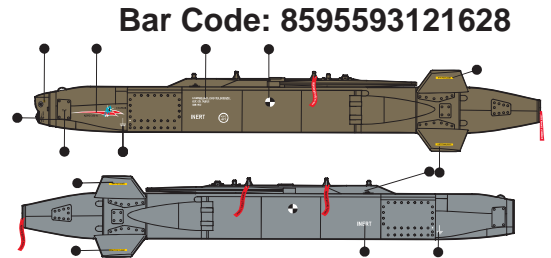
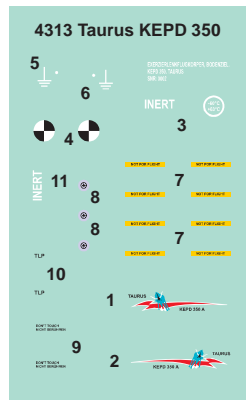
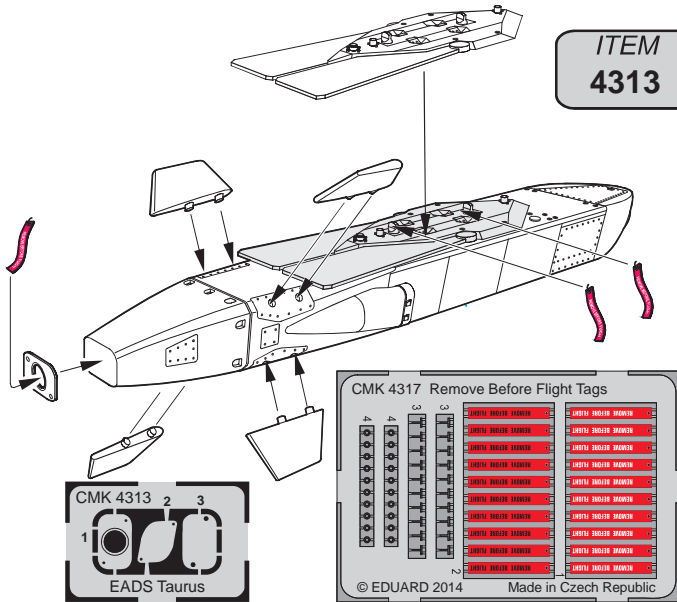

Bar Code: 8595593121628

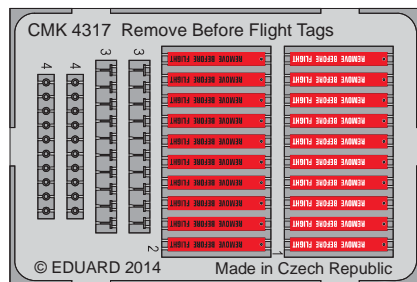

ITEM  
4315

Scale  
1/48

### GBU-12 Paveway II Laser Guided Bomb (2 pcs)

В наборе две авиационных 500 фунтовых (227 кг) бомбы с лазерным наведением. Корпуса бомб выполнены как единое целое, за исключением хвостового оперения и головки наведения. В набор входят декали и цветное фототравление (стопорные башмаки Remove Before Flight). Эти бомбы состоят на вооружении ВВС США, Корпуса Морской Пехоты, ВМС США и многих европейских стран, в том числе, ВВС Чешской Республики.

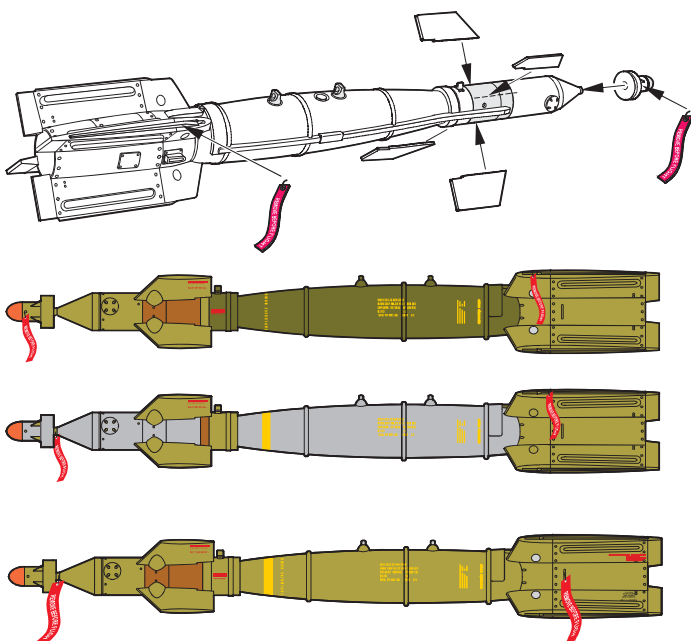

Bar Code: 8595593121635

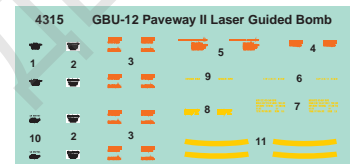

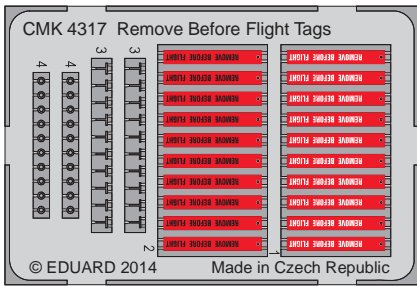

ITEM  
4316

### GBU-24 Paveway III Laser Guided Bomb (2 pcs)

Scale  
1/48

В наборе две авиационных 2000 фунтовых (910 кг) бомбы с лазерным наведением. Корпуса бомб состоят из трех частей: средняя хвостовая и головная части. Стабилизаторы выполнены как отдельные детали. В набор входят декали и цветное фототравление (стопорные башмаки Remove Before Flight). Эти бомбы могут нести F-15, F-16, F/A-18, Eurofighter, Mirage 2000, F-14, F-111, F-117 и многие другие самолеты.

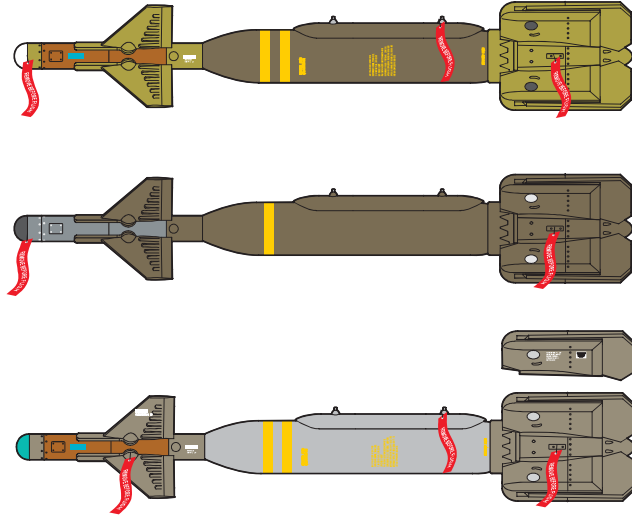
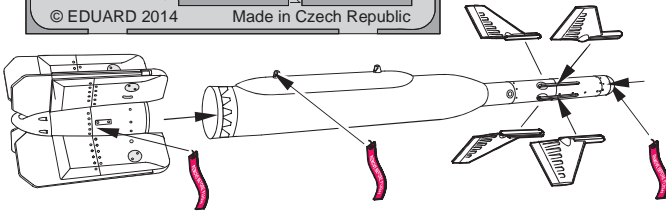

Bar Code:8595593121642

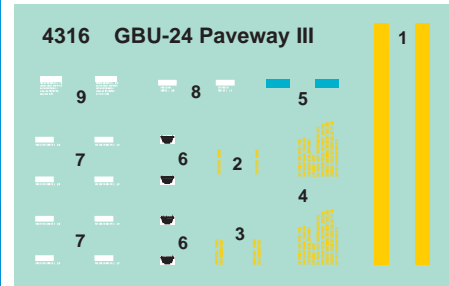

ITEM  
4317

### Remove Before Flight Tags (20pcs)

Scale  
1/48

Цветное фототравление для сборки стопорных башмаков. Remove Before Flight.

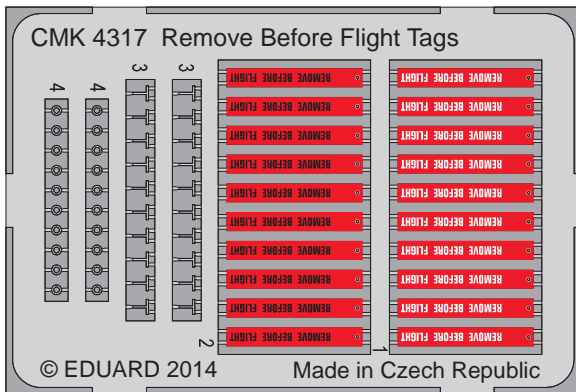
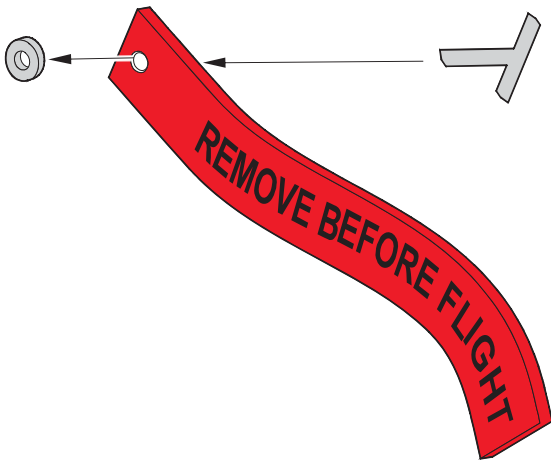

Bar Code:8595593121659

ITEM  
7300

### P-40B/C – Control surfaces for Airfix kit

Scale  
1/72

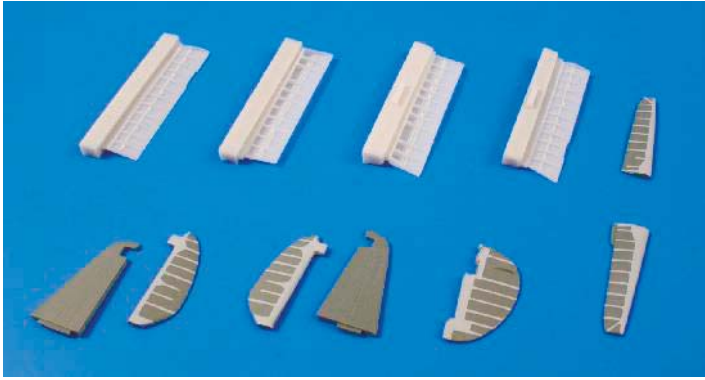

Полный комплект отклоняемых рулевых поверхностей (элероны, рули высоты, направления, закрылки) для известного американского истребителя времен Второй Мировой Войны. Поверхность всех деталей выполнена с особой точностью и достоверностью (тщательно проработаны все линии, структура поверхности). К сожалению, оригинальный комплект пластиковых деталей не так хорош.

Bar Code:8595593121475

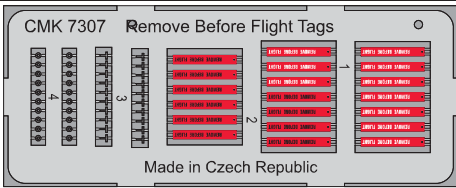
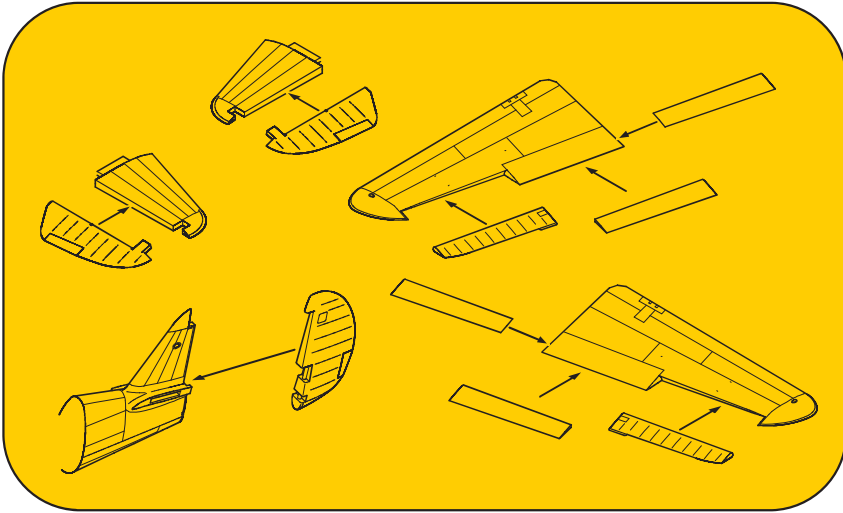

ITEM  
7302

### AS-34 Kormoran 2 Anti-ship Missile & Launcher Adaptor (2 pcs)

Scale  
1/72

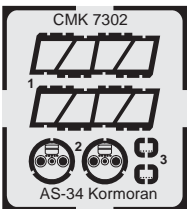

S.34 «Корморан» авиационная противокорабельная ракета. Предназначена для поражения надводных кораблей до эсминца включительно. Ракеты могут нести самолеты Tornado. В комплекте две ракеты. Корпуса выполнены как единое целое, за исключением стабилизаторов. В комплект входят декаль и цветное фототравление (стопорные башмаки Remove Before Flight).

Bar Code:8595593121666

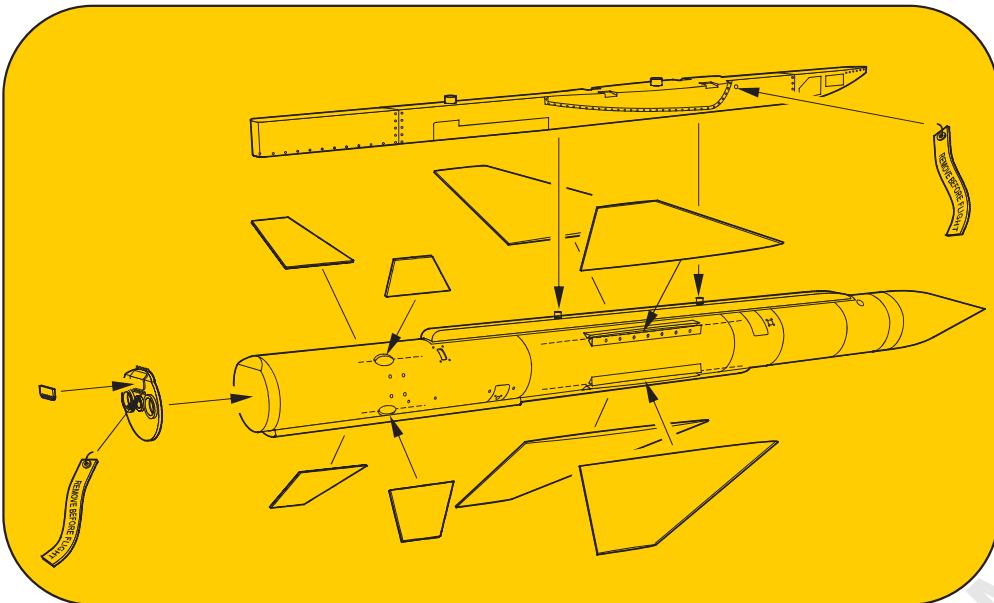

Scale  
1/72

ITEM  
7304

### AGM-88 HARM Air-to-Surface Missile + NATO / US LAU-118 Launcher Adaptors (2 pcs)

AGM-88 HARM - противорадиолокационная ракета. Ими оснащают самолёты A-6 Intruder, F-4 Phantom II, F-16 Fighting Falcon, F/A-18 Hornet, F-111 Aardvark и Panavia Tornado. В набор входят элементы подвески ракеты LAU-118 для американских самолетов, декали, цветное фототравление (стопорные башмаки Remove Before Flight).

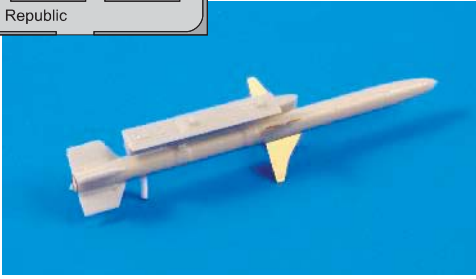
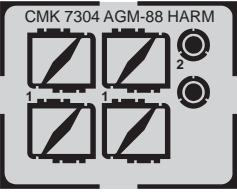
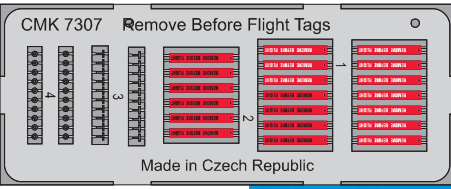

Bar Code:8595593121673

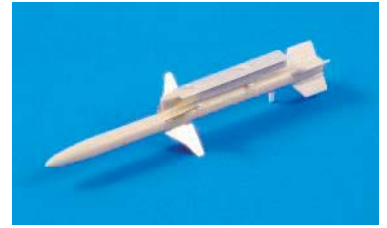
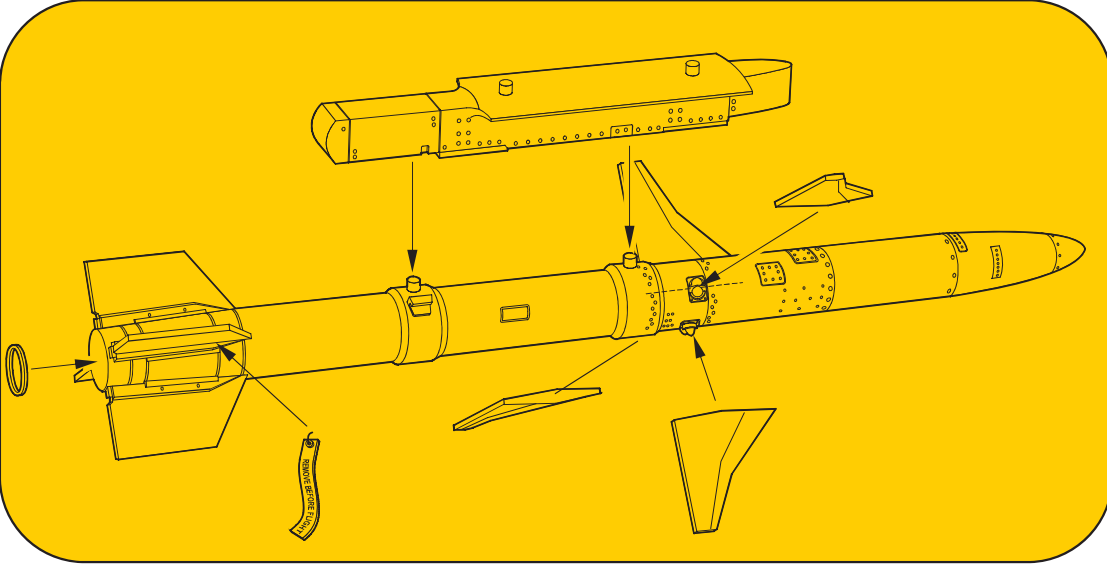

ITEM  
7310

### BAC Lightning F2A – Control surfaces for Airfix

Scale  
1/72

Набор отклоняемых рулевых поверхностей (элероны, рули высоты, направления, закрылки).

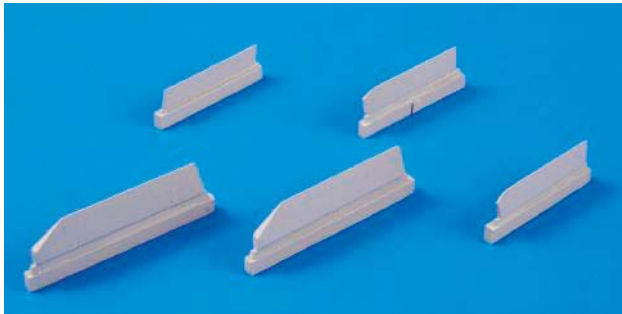

Bar Code:8595593121680

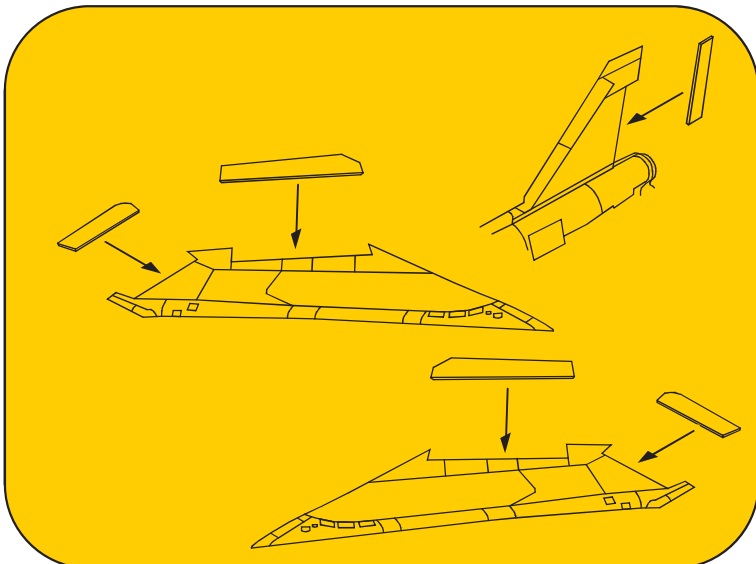

ITEM  
7312

### BAC Lightning F2A – Engine set for Airfix

Scale  
1/72



Комплект деталей для сборки отсека двигателя Британского реактивного самолета послевоенного периода. В комплект входят переборки фюзеляжа, корпус двигателя, элемент фюзеляжа.



Bar Code:8595593121697

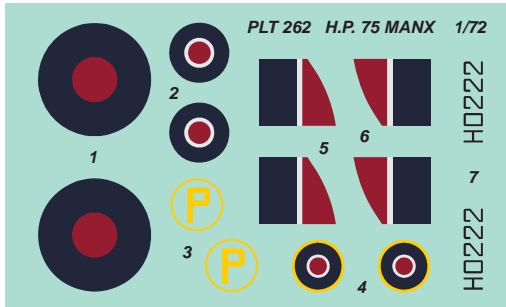

ITEM  
PLT262

### Handley-Page H.P. 75 Manx – full resin kit

Scale  
1/72

Комплект смоляных деталей для сборки экспериментального Британского самолета времен Второй Мировой Войны. Этот самолет проектировался как прототип тяжелого дальнего бомбардировщика. Основной задачей разработчиков была проверка оригинальной аэродинамической схемы (отсутствует хвост, треугольное крыло). На самолете устанавливались два типа двигателей и шасси. В комплект входят детали для сборки обоих типов двигателей и шасси, декали. Остекление кабины выполнено по технологии вакуум-формования.

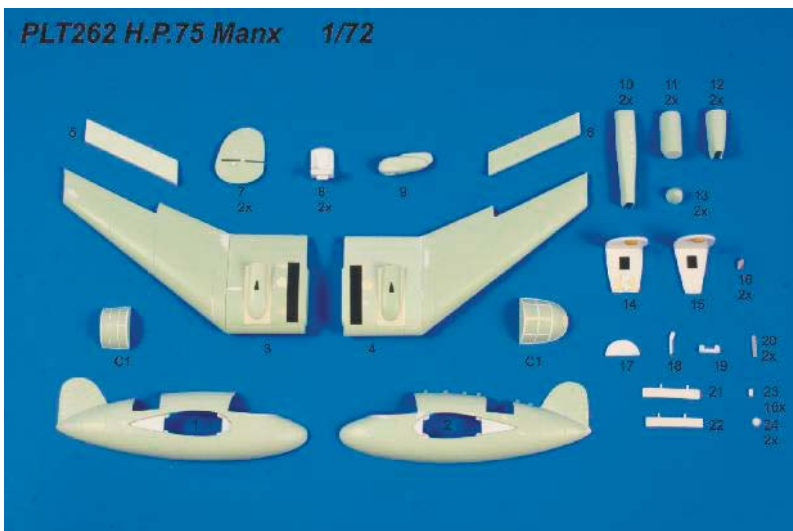

Bar Code:8595593121703



